



Air



Contents

Contents	1
Machine Overview	2
General Safety Information	3
Getting Started	4
Looking After Your Machine – Filters	5
Looking After Your Machine – Filters	6
FAQs	7
Other Information	8

Machine Overview

- 1 Dirt container lid
- 2 Inner cyclones
- 3 Dirt container
- 4 Hose connector
- 5 Main body
- 6 Cord rewind button
- 7 Wheel outer
- 8 Base
- 9 Handle
- 10 Dirt container release button
- 11 On/Off button
- 12 Wheel inner and filter housing
- 13 Crevice tool



NOTE: Some parts may vary according to model. Please check inside flap of box for more details.

General Safety Information

This vacuum cleaner is intended for household use only and NOT for commercial or industrial use. Please keep instructions for further use.

When using the vacuum cleaner basic safety precautions should always be observed, including the following:

1. Only use the vacuum cleaner indoors on dry surfaces.
2. Turn off the on/off switch on the vacuum cleaner controls before disconnecting or connecting from the mains supply.
3. Always unplug the vacuum cleaner before connecting or disconnecting the vacuum hose and accessories.
4. Children should be supervised to ensure that they do not play with the appliance.
5. The machine can be used by children aged from 8 years and above and persons with reduced physical, sensory or mental capabilities or lack of experience and knowledge if they have been given supervision or instruction concerning use of the machine in a safe way and understand the hazards involved. Children shall not play with the machine. Cleaning and user maintenance shall not be made by children without supervision.
6. Cleaning and maintenance shall not be made by children without supervision.
7. The appliance should only be used as described in the quick start guide or in the full online user guide.
8. Only Hoover recommended attachments should be used with this appliance.
9. Do not use this vacuum cleaner if it has been dropped, damaged, left outdoors or dropped into water. Do not use this vacuum cleaner with a damaged cord or plug. If the supply cord is damaged return the vacuum cleaner to Hoover or an authorised service agent for examination, repair or adjustment.
10. Do not pull or carry this appliance by the cord. Do not use the cord as a handle, close a door on the cord or pull the cord around sharp edges or corners. Do not run the vacuum cleaner over the cord. Keep the cord away from heated surfaces.
11. Do not handle the plug or the vacuum cleaner with wet hands.
12. Keep hair, loose clothing, fingers and all parts of the body away from openings and moving parts.
13. Do not pick up any hot coals, cigarette butts, matches or any hot, smoking or burning objects.
14. Do not pick up any flammable or combustible materials (lighter fluid, petrol, kerosene etc.) or use in the presence of explosive liquids or vapours.
15. Do not vacuum up harmful or toxic material (chlorine, bleach, ammonia, drain cleaner etc.).
16. Do not vacuum up hard or sharp objects such as glass, nails, screws, coins etc.
17. Store the vacuum cleaner in a cool, dry area.
18. Use only CE approved 13 amp extension cords. Non-approved cords may overheat. Care should be taken to arrange the cord so that the cord cannot be tripped over.
19. Do not put any objects into openings. Do not use with any openings blocked and do not restrict airflow. Keep all openings free of dust, lint, hair or anything that might reduce airflow.
20. Do not use without all of the filters in place.
21. Keep vacuuming area well lit.

Getting Started

PLEASE READ SAFETY INFORMATION BEFORE USE (p3)

Before plugging the cord into the electrical outlet, make sure the switch is in the 'off' position. Hold the vacuum cleaner firmly when starting and in use.

Assembling your cylinder

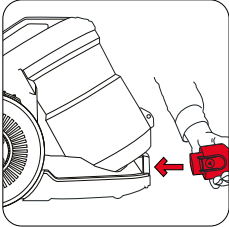

Insert the end of the hose into the unit. Ensure the hose has clicked into place.

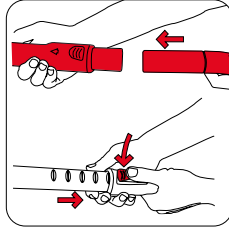

Slot the metal telescopic extension tube and hose handle together. All accessories can be fitted to the end of the metal telescopic extension tube.

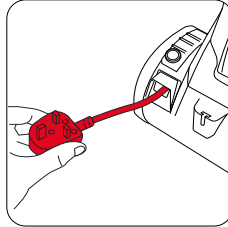

Fully unwind the power cord. A yellow mark on the cord indicates the recommended cord length. Do not exceed the cord beyond the yellow mark.

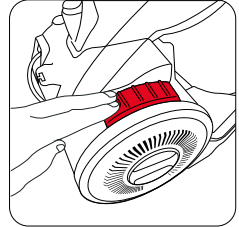

Plug in and switch the unit on by pressing the power button.

How to use

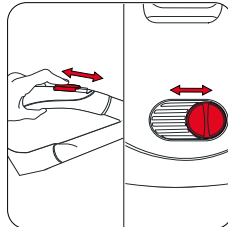

To vary the suction power open/close the sliders on the hose handle.

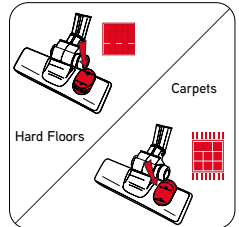

For use on carpets click rocker switch forward. For use on hard floors click rocker switch back.

Storage

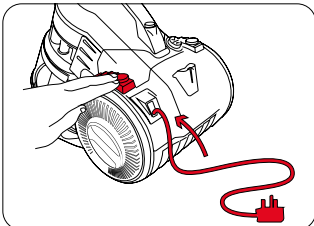

Cable rewind button is located at the rear of the machine. After unplugging press the cable rewind until the cord is fully retracted.

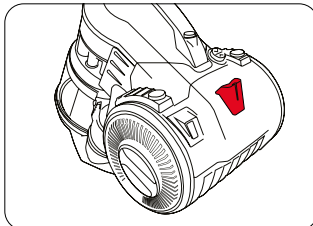

For convenience there is a parking slot located at the rear of the vacuum cleaner where the floor head and tubes can be attached for storage and carrying

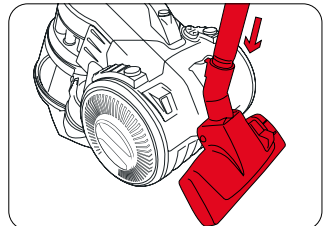

Looking After Your Machine — Filters

WARNING: Always switch off and unplug the vacuum cleaner from the electrical socket before assembling, opening or emptying the dirt container, or before connecting/disconnecting the attachments.

IMPORTANT: Filters need to be cleaned every time you empty the dirt container for best cleaning results. Do not use your vacuum cleaner without all of the filters in place.

IMPORTANT: The motor is equipped with a thermal cut-out. If for any reason the unit should overheat, the thermostat will automatically turn the unit off.

Emptying and cleaning the dirt container

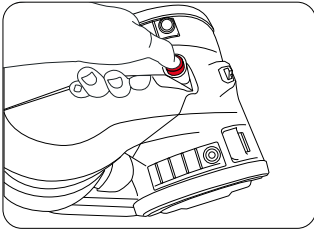

Press dirt container release button to remove the dirt container.

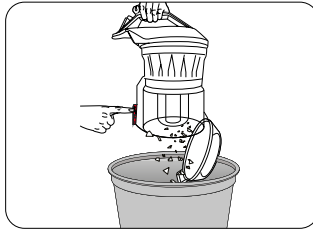

Hold dirt container over a bin and press dirt release button to open, allowing dirt to fall out.

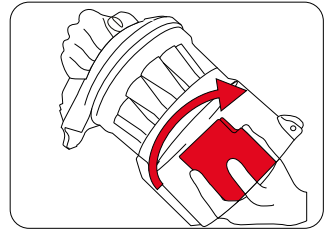

To remove the inner shroud, hold the container and rotate the shroud clockwise.

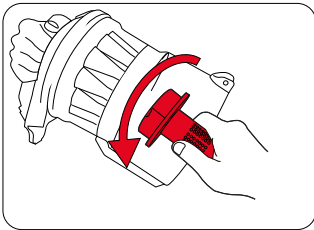

Hold the container and turn the inner separator anti-clockwise.

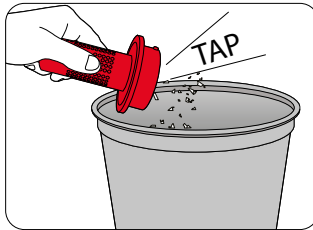

Looking After Your Machine — Filters

Cleaning the pre-motor filter

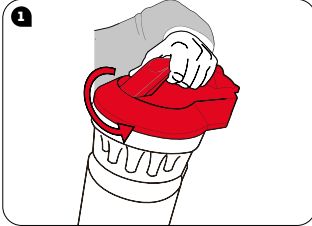

1 Hold the dirt container and twist the lid anti-clockwise.



2 Lift the lid to reveal the pre-motor filter.

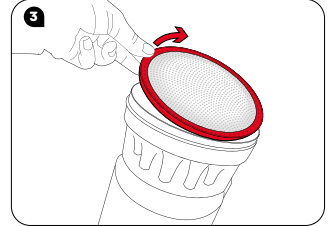

3 Lift out the pre-motor filter.

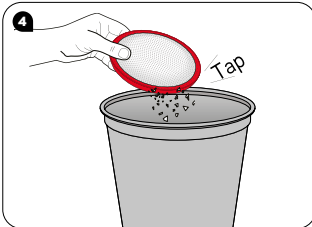

4 Tap excess dirt from the filter into a trash can.

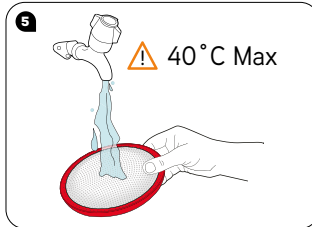

5 Rinse the filter under a tap. **40°C Max**

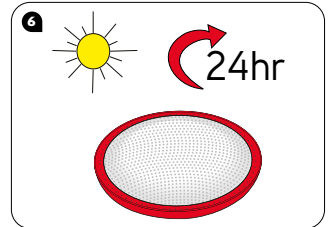

6 Leave the filter to dry for 24 hours.

Cleaning the HEPA post-motor filter

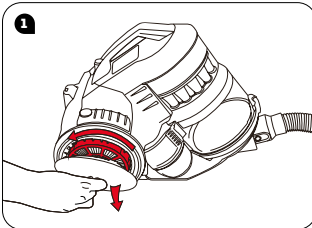

1 Post-motor filter is located in the right side wheel. Hold the centre of the wheel and twist wheel cover anti-clockwise.

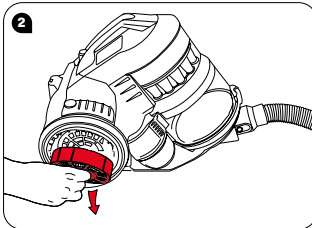

2 With the wheel cover off the post-motor filter is easily removed.

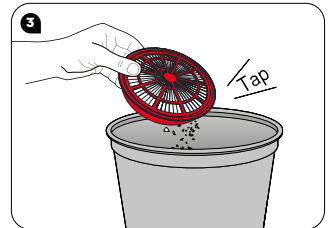

3 Tap all excess dirt off the filter. Do not wash.

FAQs

Warning: To reduce the risk of personal injury, unplug the vacuum cleaner before performing maintenance /troubleshooting checks.

Is there an accessory missing?

- Check the 'Getting Started' page in this guide or the box that the machine came in to make sure that the part is definitely included in your unit. • If it is missing, we're here to help. Please contact your local service agent.

Why won't the vacuum cleaner pick up?

- The filters may need cleaning, please refer to the 'Looking After Your Machine – Filters' page of this user guide (p5-6)
- The separator may be clogged, please refer to the 'Looking After Your Machine – Filters' page of this user guide (p5-6)
- There may be a blockage in the hose, please check the hose and remove the blockage
- The dirt container may be full or blocked, please refer to the 'Looking After Your Machine – Emptying and cleaning dirt container' page of this user guide (p5)
- The dirt container may be incorrectly installed, please ensure the dirt container is locked in place

What do I do if an accessory/the unit becomes damaged or broken?

- Please check if the damage is with the accessory or the unit. To do this, firstly remove the accessory from the unit and check if there is suction from the hose. If there is suction from the hose this confirms that the damage is with the accessory. Please visit Hoover-mea.com or contact your local service agent.

Why is dust escaping from the vacuum?

- The filters may not be installed correctly, please refer to the 'Looking After Your Machine – Filters' page of the user guide (p5-6)
- The dirt container may be full or blocked, please refer to the 'Looking After Your Machine – Emptying and cleaning dirt container' page of this user guide (p5)
- The filters may need cleaning, please refer to the 'Looking After Your Machine – Filters' page of this user guide (p5-6)
- There may be a blockage in the hose, please check the hose and remove the blockage

Why does my vacuum cleaner have no power?

- It may not be plugged into the electrical socket correctly. Ensure that the plug is pushed into the electrical socket securely
- The electrical socket may not be working. Check the fuse or breaker and consult an electrician
- The motor thermostat may have tripped. Switch off and unplug the vacuum cleaner. Check the unit for blockages, clean the filters – please refer to the 'Looking After Your Machine – Filters' page of this user guide (p6) and clean the separator – please refer to the 'Looking After Your Machine – Emptying and cleaning dirt container' page of this user guide (p5). Leave the vacuum cleaner for 24 hours before switching the vacuum cleaner back on

Why does the vacuum cleaner cut out?

- The motor is equipped with a thermal cut-out. If for any reason the unit should overheat, the thermostat will automatically turn the unit off. Should this occur, unplug the vacuum cleaner from the electrical socket and turn off the switch. Remove and empty the dirt container. Check the hose for blockages. Clean the filters. Allow the unit to cool for approximately 1 hour (if you have cleaned the filters you will need to wait 24 hours for the filters to dry before putting them back in the machine)

What do I do if the unit becomes damaged or broken?

- Visit Hoover-mea.com or contact your local service agent.

Other Information

Consumables

To purchase spares and accessories, please visit Hoover-mea.com

The use of genuine Hoover spare parts helps to maintain optimised performance and validates your guarantee

Filter kit (Type 60): 1-1-132605-00

2-in-1 Tool (Type 2): 1-1-132606-00

Upholstery tool (Type 3): 1-1-132607-00

Flexi crevice tool (Type 1): 1-1-131609-00

Stretch hose (Type 1): 1-1-132610-00

Dusting Brush (Type 5): 1-1-132611-00

Technical Specification

Power: 900W

Voltage: 220-240V -50Hz

Filters: Pre-motor filter (washable)

H12 HEPA (anti-bacterial) Post-motor filter

Subject to technical change without notice.

EEC Statement of Compliance

Manufacturer/EEC importer: Hoover Limited, hereby on our own responsibility, declare that the CDCY-AMME series is manufactured in compliance with the following Directives:

Safety: 2006/95/EC Low Voltage Directive

EMC: 2004/108/EC Electromagnetic Compatibility Directive



Waste electrical products should not be disposed of with household waste. Please recycle where facilities exist. Check with your Local Authority or retailer for recycling advice.

Notes

معلومات أخرى

المستهلكات

لشراء قطع الغيار والمعالجات ، يُرجى زيارة الموقع التالي Hoover.ae

يساعد استخدام قطع الغيار الأصلية من Hoover على الحفاظ على الأداء الأمثل للجهاز وسريان الضمان عليه.

- مجموعة من المرشحات (النوع ٦٠): ٠٠-١٣٢٦٠٥-١-١
- أداة ٢ في ١: (النوع ٢): ٠٠-١٣٢٦٠٦-١-١
- أداة المروشات (النوع ٣): ٠٠-١٣٢٦٠٧-١-١
- أداة الشقوق (النوع ١): ٠٠-١٣١٦٠٩-١-١
- خرطوم قابل للتمدد (النوع ١): ٠٠-١٣٢٦١٠-١-١
- فرشاة الغبار (النوع ٥): ٠٠-١٣٢٦١١-١-١

المواصفات الفنية

الطاقة : 900 واط

الجهد الكهربائي: ٢٢٠ - ٢٤٠ فولت - ٥٠ هرتز

المُرَشِّحات: مرشح ما قبل التركيب على المحرك (قابلٌ للغسل)

H12 HEPA (مضاد لتجمع البكتيريا) المُرَشِّح التالي للمحرك

تخضع للتغيير الفني دون إخطار.

بيان التوافق مع لجنة الاتحاد الأوروبي

يعلن المصنع/ مورد لجنة الاتحاد الأوروبي: Hoover Limited المحدودة، بموجبه وعلى مسؤوليته الخاصة أن فئة المنتجات CDCY-AMME مصنعة وفقاً للتوجيهات التالية:

السلامة: توجيهات الجهد الكهربائي المنخفض EC/2006/95

التوافق الكهرومغناطيسي: توجيهات التوافق الكهرومغناطيسي EC/2004/108



لا يجب التخلص من مخلفات المنتجات الكهربائية مع مخلفات الأسرة العادية. يُرجى التخلص منها في منشآت إعادة التدوير. تحقق من السلطات المحلية أو بائع التجزئة للتعرف على كيفية إعادة التدوير.

الأسئلة الأكثر تكراراً

تحذير: لتقليل خطر الإصابة الشخصية، افصل المكنسة قبل تنفيذ أعمال الصيانة/وقبل الفحص لاكتشاف الأعطال وإصلاحها.

هل هناك أي ملحقات مفقودة؟

تحقق من صفحة للهبدء التشغيللله في هذا الدليل أو عبوة الماكينة للتأكد من أن الأجزاء مضمنة بوحدةك. وإن كانت مفقودة فإننا على استعداد للمساعدة. يرجى الاتصال بأقرب وكيل محلي.

لماذا لا تتقطّع المكنسة الأشياء الموجودة على الأرضيات؟

- قد تكون المرشحات بحاجة إلى تنظيف، يرجى الرجوع إلى "العناية بالماكينة - المرشحات" بدليل المستخدم هذا (صفحة 5-6).
- قد يكون الفاصل مسدوداً، يرجى الرجوع إلى صفحة "العناية بالماكينة - المرشحات" بدليل المستخدم هذا (صفحة 5-6).
- قد يكون هناك انسداد في الخرطوم، يرجى التحقق من الخرطوم وإزالة الانسداد.
- قد تكون حاوية الأتربة والأوساخ ممتلئة أو مسدودة، يرجى الرجوع إلى قسم "العناية بالماكينة - إفراغ حاوية الأوساخ وتنظيفها" بدليل المستخدم هذا (صفحة 5).
- قد تكون حاوية الأتربة والأوساخ غير مثبتة تثبيتاً صحيحاً، ويرجى التأكد من تثبيتها على نحو صحيح ومحكم.

ما الذي يجب عليّ فعله إذا تلفت أو كُسرت إحدى الملحقات/الوحدة؟

- يرجى التحقق من عدم وجود تلف في الملحقات أو الوحدة. للقيام بذلك قم أولاً بإزالة الملحقات من الوحدة وتحقق إذا كانت هناك قوة شفط من الخرطوم أم لا. إذا كانت هناك قوة شفط فهذا يؤكد أن التلف في الملحقات. يُرجى زيارة مركز هوفر أو الاتصال بأقرب وكيل محلي.

لماذا يخرج الغبار من المكنسة؟

- قد تكون المرشحات غير مثبتة على نحو صحيح، يرجى الرجوع إلى قسم "العناية بالماكينة - المرشحات" بدليل المستخدم هذا (صفحة 5-6).
- قد تكون حاوية الأتربة والأوساخ ممتلئة أو مسدودة، يرجى الرجوع إلى قسم "العناية بالماكينة - إفراغ حاوية الأتربة والأوساخ وتنظيفها" بدليل المستخدم هذا (صفحة 5).
- قد تكون المرشحات بحاجة إلى تنظيف، يُرجى الرجوع إلى "العناية بالماكينة - المرشحات" بدليل المستخدم هذا (صفحة 5-6).
- قد يكون هناك انسداد في الخرطوم، يرجى التحقق من الخرطوم وإزالة الانسداد.
- عند تنظيف المرشحات فانت بحاجة إلى أن تنتظر 24 ساعة حتى تجف قبل وضعها مرة ثانية في الجهاز

لماذا لم يصل أي تيار كهربائي إلى المكنسة الكهربائية؟

- يبدو أنها لم توصّل جيداً بالمقبس الكهربائي. تأكد أن القابس موصّل بالكهرباء واحكام المقبس.
- يبدو أن المقبس الكهربائي لا يعمل. افحص السلك أو قاطع التيار الكهربائي.
- أوقف التشغيل وافصل المكنسة الكهربائية. افحص الوحدة من أجل ذلك.
- انسدادات، نظف المرشح - يُرجى الرجوع إلى قسم العناية بالآلة الموجود في صفحة 6 دليل الاستخدام، ونظف الإفراغات- يُرجى الرجوع إلى العناية بالآلة- قم بتفريغ الحاويات وتنظيفها من الحاوية صفحة 5 دليل الاستخدام. اترك المكنسة الكهربائية لمدة 24 ساعة قبل تشغيل المكنسة. المنظف الخلفي

لماذا يحدث فصل للتيار في المكنسة الكهربائية؟

- جرى إعداد المكنسة بحيث يحدث قطع للتيار حسب درجة حرارتها. إذا ارتفعت درجة حرارة الوحدة لأي سبب من الأسباب فإن جهاز تنظيم الحرارة سيقطع التيار الكهربائي تلقائياً. يجب أن يحدث ذلك، افضل المكنسة الكهربائية من المقبس الكهربائي وأوقف التشغيل. إفزع حاوية الأتربة والأوساخ. افحص الخرطوم من أجل الانسدادات. قم بتنظيف المرشح، واسمح للوحدة أن تبرد لمدة ساعة تقريباً (إذا قمت بتنظيف المرشحات فانت بحاجة إلى أن تنتظر 24 ساعة إلى أن تجف قبل وضعها مرة ثانية في الآلة).

ما الذي يجب عليّ فعله إذا أُصيبت الوحدة بالضرر أو تحطمت؟

- يُرجى زيارة موقعنا Hoover.ae أو اتصل بمعمل الخدمة المحلية خاصتك.

العناية بالمكنسة والحفاظ عليها - المرشحات

تنظيف المرشح الأولي للمحرك

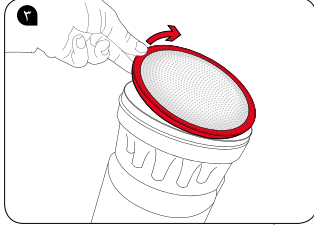

ارفع المرشح الأولي للمحرك للخارج.



ارفع الغطاء للكشف عن المرشح الأولي للمحرك.

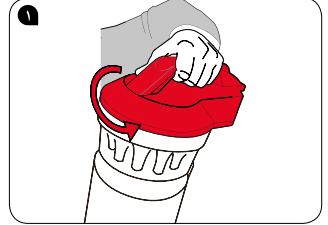

أمسك حياوية الأتربة والأوساخ وقم بلف الغطاء
عكس اتجاه حركة عقارب الساعة.

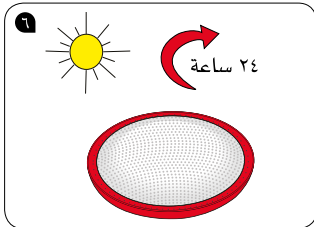

٢٤ ساعة



٤٠ درجة حرارة
أقصى



الضئفة

تخلص من الأتربة والأوساخ الزائدة الموجودة على المرشح. واغسله أسفل الصنبور واتركه لمدة ٢٤ ساعة حتى يجف.

تنظيف مرشح تنقية جزيئات الهواء المثبت بالمحرك

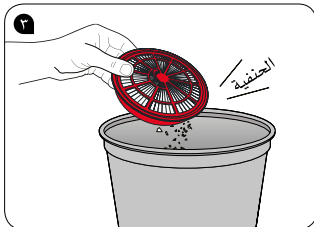

تخلص من كافة الأتربة والأوساخ الزائدة
الموجودة على المرشح. لا تغسله في الحوض

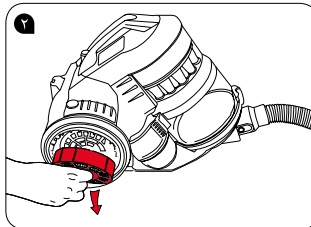

مع إزالة غطاء العجلة يمكن إزالة المرشح التالي
للمحرك بسهولة.

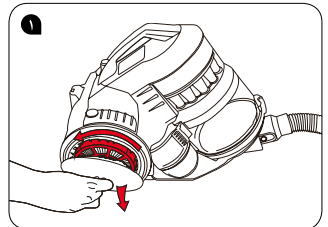

يوجد المرشح التالي للمحرك في العجلة اليمنى.
أمسك مركز العجلة وقم بلف غطاء العجلة
عكس اتجاه حركة عقارب الساعة.

العناية بالمكنسة والحفاظ عليها - المرشحات

تحذير: أطفئ المكنسة دائماً وانزع القابس من المقبس الكهربائي قبل تجميع الحاوية الممتلئة أو فتحها أو تفريغها من الأتربة والأوساخ أو قبل توصيل الملحقات أو فكها.

مهم: ينبغي تنظيف المرشحات عند كل مرة تُفْرغ فيها المكنسة من الأتربة والأوساخ للحصول على أفضل نظافة ممكنة. لا تستخدم المكنسة إلا إذا كانت جميع المرشحات في أماكنها.

مهم: المحرك مزود بمفتاح فصل حراري. إذا زادت درجة الحرارة لأي سبب من الأسباب سيفصل الترموستات الوحدة تلقائياً.

تفريغ حاوية الأتربة والأوساخ وتنظيفها

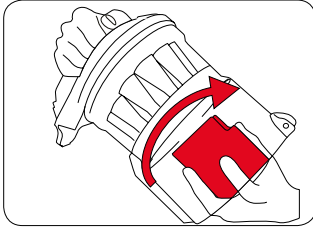

من أجل إزالة الغطاء الداخلي، احمل الحاوية وقم بلف الغطاء مع اتجاه عقارب الساعة. اضغط على زر تحرير حاوية الأتربة والأوساخ لإزالة حاوية الأتربة والأوساخ.

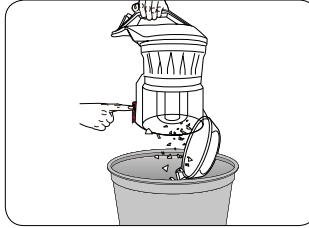

أمسك بحاوية الأتربة والأوساخ على السلة واضغط على زر فك الحاوية لفتحها، بما يسمح بتصريف الأتربة والأوساخ.

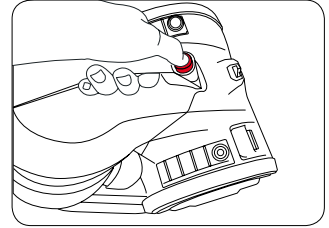

اضغط على زر تحرير حاوية الأتربة والأوساخ لإزالة حاوية الأتربة والأوساخ.

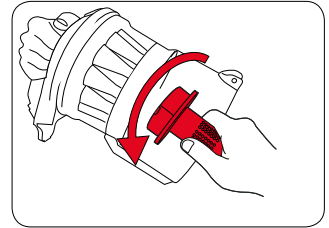

أمسك حاوية الأتربة والأوساخ، وقم بلف الغطاء عكس اتجاه حركة عقارب الساعة.

البداية

يرجى قراءة معلومات السلامة قبل الاستخدام (صفحة ٣)
قبل توصيل قابس السلك بالمنفذ الكهربائي، تأكد من وضع المفتاح على الحالة "إيقاف تشغيل".
أمسك المكنتسة الكهربائية بقوة عند بدء التشغيل وأثناء استخدامها.

تجميع الأسطوانة

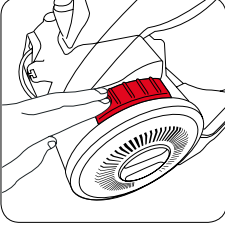

قم بتوصيل القابس بالكهرباء
وتشغيل مفتاح المكنتسة بالضغط على
زر الطاقة.

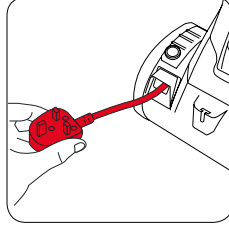

قم بفك سلك الكهرباء بالكامل.
تشير العلامة الصفراء الموجودة على
السلك إلى طول السلك الموصى به.
لا تتعدى العلامة الصفراء الموجودة
على السلك.

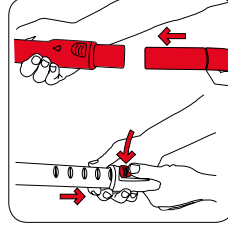

عند وضع الخرطوم في مكانه الصحيح.
قم بتركيب أنبوب التمديد المكون من
أجزاء معدنية متداخلة مع مقبض
الخرطوم. يمكن تركيب جميع الملحقات
في نهاية أنبوب التمديد المكون من
أجزاء معدنية متداخلة.

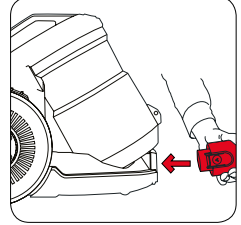

أدخل نهاية الخرطوم في الوحدة.
تأكد من سماع صوت النقرة.

كيفية الاستخدام

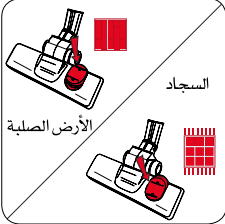

السجاد
الأرض الصلبة

لاستخدام المكنتسة على السجاد، انقر
على مفتاح الهزاز للأمام. لاستخدام
المكنتسة على الأرض الصلبة، انقر
على مفتاح الهزاز للخلف.

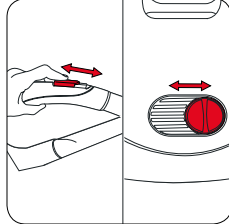

لتغيير قوة الشفط، افتح الانزلاقات
أو أغلقها مع مقبض الخرطوم.

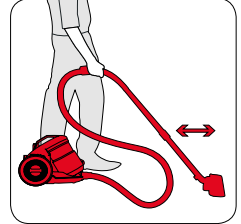

التخزين

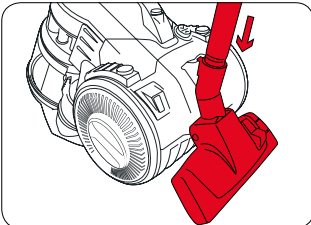

لتوفير وسائل الراحة في عملية التخزين، توجد فتحة خلف المكنتسة الكهربائية حيث يمكن ربط رأس
المكنتسة بالأنابيب وحملها.

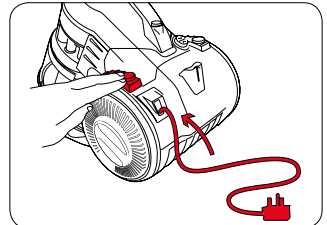
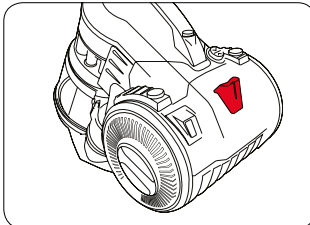

يقع زر إعادة لف السلك في مؤخرة المكنتسة. بعد
نزع القابس، اضغط على زر إعادة لف السلك
حتى يتم سحب السلك بصورة كاملة.

معلومات عن السلامة العامة

هذه المكتسة الكهربائية مُعدّة للاستخدام المنزلي فقط وليست للاستخدام التجاري أو الصناعي. يرجى الاحتفاظ بالتعليمات لاستخدامها فيما بعد.

عند استخدام المكتسة الكهربائية، يجب دائماً اتباع احتياطات السلامة الأساسية التي تتضمن ما يلي:

1. استخدم المكتسة الكهربائية داخل المنزل على الأسطح الجافة فقط.
2. أفضل مفتاح التشغيل/إيقاف التشغيل من مفاتيح التحكم في المكتسة قبل فصل الكهرباء أو توصيلها من مصدر التيار الرئيس.
3. أفضل الكهرباء عن المكتسة الكهربائية قبل توصيل خرطوم المكتسة وملحقاتها أو فصل أي منهما، واحرص على ذلك دائماً.
4. يجب مراقبة الأطفال لضمان عدم العبث في المكتسة.
5. يمكن استخدام هذا الجهاز بواسطة الأطفال الذين يبلغون من العمر 8 سنوات أو أكبر وكذلك بواسطة الأشخاص الذين يعانون من قصور جسدي أو حسي أو عقلي أو نقص الخبرة والمعرفة بشرط خضوعهم للإشراف وتوعيتهم بالإرشادات الخاصة باستخدام الجهاز بطريقة آمنة وأن يتفهموا المخاطر الكامنة. ينبغي ألا يعثب الأطفال بهذا الجهاز، ينبغي ألا يقوم الأطفال بالتنظيف أو بخطوات الصيانة التي يقوم بها المستخدم دون الإشراف عليهم.
6. يجب عدم قيام الأطفال بتنظيف المكتسة وصيانتها دون إشراف.
7. يجب استخدام المكتسة فقط في الأغراض المحددة في دليل البداية السريعة أو دليل المستخدم الكامل عبر الإنترنت.
8. أوصت شركة هوفر باستخدام الملحقات المرفقة مع هذه المكتسة دون غيرها.
9. لا تستخدم هذه المكتسة الكهربائية في حالة سقوطها أو تلفها أو تركها خارج المنزل أو سقوطها في الماء. لا تستخدم هذه المكتسة الكهربائية في حالة تلف السلك أو القابس. في حالة تلف سلك الإمداد بالكهرباء، أعد المكتسة الكهربائية إلى شركة هوفر أو وكيل خدمة معتمد من أجل فحصها أو إصلاحها أو تعديلها.
10. لا تجذب هذه المكتسة أو تحملها من السلك. لا تستخدم السلك كمقبض، لا تفلق الباب على السلك، لا تجذب السلك حول الحواف أو الأركان العادة. لا تتم بتشغيل المكتسة الكهربائية حول السلك. اجعل السلك بعيداً عن الأسطح الساخنة.
11. لا تلمس القابس أو المكتسة الكهربائية ويديك مبللتان.
12. أبعد المكتسة عن الشعر والملابس الفضفاضة والأصابع وجميع أجزاء الجسد خاصة فتحات المكتسة والأجزاء المتحركة منها.
13. لا تلتقط الفحم الساخن أو أعقاب السجائر أو أعواد الثقاب أو أي شيء ساخن أو محترق أو يصدر عنه دخان.
14. لا تلتقط أي مواد مشتعلة أو قابلة للاحتراق مثل السوائل الخفيفة والبنزين والكبروسين وخلافه ولا تستخدم المكتسة في وجود السوائل أو الأبخرة المتفجرة.
15. لا تتم بتنظيف المواد الضارة أو السامة مثل الكلور، مواد التبييض، الأمونيا، مواد تنظيف البالوعات... إلخ.
16. لا تتم بتنظيف الأجزاء الخشنة أو الحادة مثل الزجاج، المسامير، البراغي، العملات النقدية... إلخ.
17. قم بتخزين المكتسة الكهربائية في مكان بارد وجاف.
18. استخدم فقط أسلاك امتداد ١٣ أمبير معتمدة من شركة سي إي. الأسلاك غير المعتمدة قد تتج عنها سخونة. يجب الاهتمام بترتيب السلك لتجنب السقوط فوقه.
19. لا تضع أي شيء في الفتحات، لا تستخدم المكتسة في أي فتحات مسدودة ولا تعترض تدفق الهواء. اجعل كل الفتحات خالية من التراب أو الخيوط أو الشعر أو أي شيء قد يؤدي إلى تقليل تدفق الهواء.
20. لا تستخدم المكتسة دون وضع جميع المرشحات في مكانها الصحيح.
21. اجعل منطقة التنظيف بالمكتسة مضاءة دائماً.

نظرة عامة على المكبسة

- ١ غطاء حاوية الأتربة والأوساخ
- ٢ جهاز الشفط الداخلي
- ٣ حاوية الأتربة والأوساخ
- ٤ وصلة خرطوم
- ٥ الهيكل الأساسي
- ٦ زر إعادة لف السلك
- ٧ الإطار الخارجي للعجلة
- ٨ القاعدة
- ٩ المقبض
- ١٠ زر فصل حاوية الأتربة والأوساخ
- ١١ زر التشغيل/إيقاف التشغيل
- ١٢ الإطار الداخلي للعجلة وغطاء المرشّح
- ١٣ أداة شفط الأتربة والأوساخ

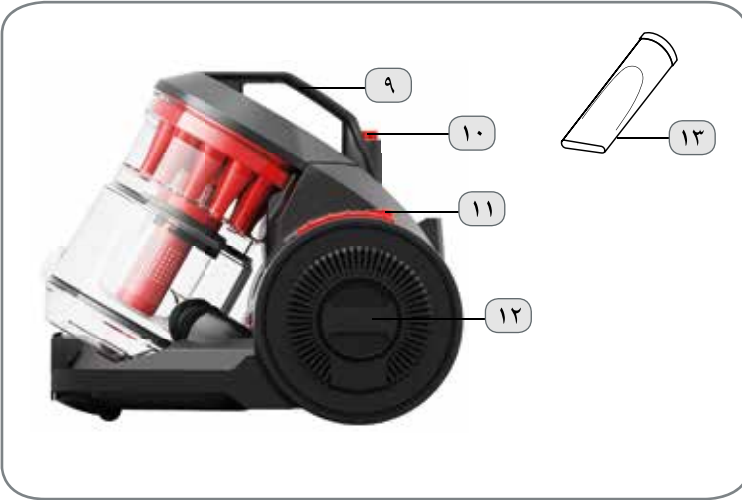

ملاحظة: قد تختلف بعض الأجزاء حسب الطراز. يُرجى فحص الجزء الداخلي للصندوق للحصول على مزيد من التفاصيل.

١	المحتويات
٢	نظرة عامة على الكنيسة
٣	معلومات عن السلامة العامة
٤	البداية
٥	العناية بالكنيسة والحفاظ عليها - المرشحات
٦	العناية بالكنيسة والحفاظ عليها - المرشحات
٧	الأسئلة الأكثر تكرارًا
٨	معلومات أخرى



Air

